



# *newsletter*

**EKO Gymnázium  
a SOŠ Multimediálních studií  
březen/duben 2018**

s předznamenáním oslav 25. výročí — s láskou vincent — nikol pavlová přijela do poděbrad — výtvarníci z mmt3 na zkušené v praze — policie v naší škole — další díl eko bedny je na světě — běh o pohár starosty města — vodník — nová za starou — den zdraví — sběr vysloužilého elektroodpadu — luboš hradeč — relaxační místnost prošla další změnou — výlet do rudolfina — den země 2018 — to nejlepší z anglie — nzdm klub zvonice — poděbradský questing — úklid bažantnice — novinky v ofi poděbrady 2018 — vaše děti výtvarníky / designéry / tvůrci

# s předznamenáním oslav 25. výročí

Jaro i školní rok se blíží pomalu do finále. Stejně tak přípravy letošních oslav 25. výročí založení školy. Bude je provázet hned několik akcí v následujících měsících, na které bych vás chtěl i touto cestou srdečně pozvat. První z nich bude fotografická výstava žáků školy na poděbradské Kolonádě prof. Libenského s vernisáží už 10. května, další výstava prací žáků s názvem Mixer, která bude zahájena 24. května v Kavárně Galerie Café. Následovat bude vyhodnocení probíhajícího prvního ročníku filmového festivalu OFF Poděbrady, který naše škola pořádá, s vyhlášením výsledků 1. června v poděbradském kině. 2. června ve škole den otevřených dveří a studentský happening v parku. Květnový a červnový kalendář tak máme nabitý. Rádi bychom, aby se tyto akce staly tak trochu sváteční příležitostí k setkání absolventů, učitelů, žáků, rodičů a přátel školy. Myslím, že po pětadvaceti letech určitě bude o čem povídat. Přeji vám příjemné jarní dny a těším se na společná setkání.

Zbyněk Lukavec, ředitel školy



# s láskou vincent

První březnové úterý jsme navštívili poděbradské kino a zhlédli film S láskou Vincent. Animovaný film pojednává o životě Vincenta van Gogha. Děj vznikl na základě 800 dopisů, které si Vincent psal se svým bratrem a dalšími přáteli. Na filmu o malíři se podílelo 125 umělců, kteří vytvořili 66 960 originálních olejomalb podle 94 původních van Goghových děl.

Tereza Malíková, MMT1

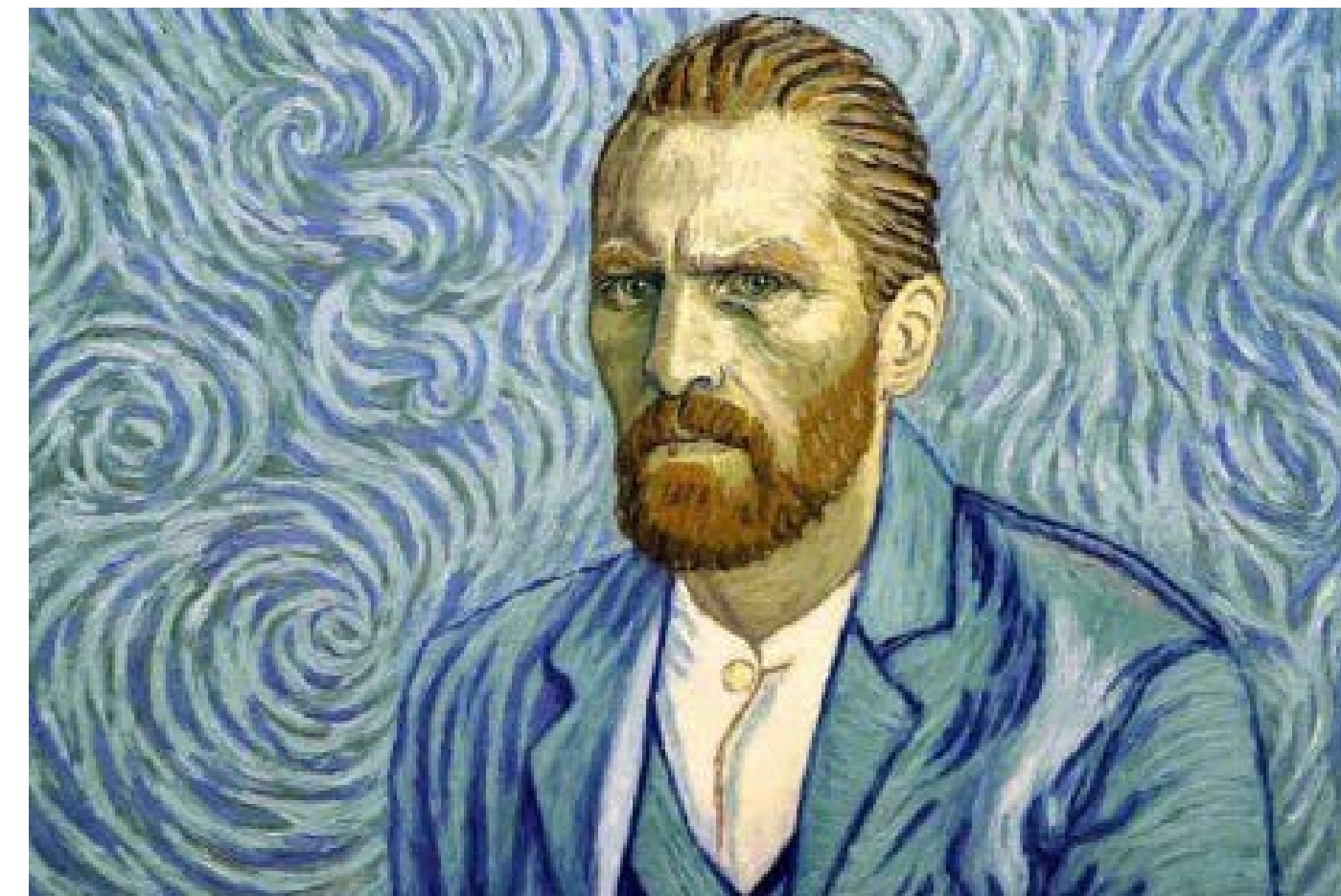

# nikol pavlová přijela do poděbrad

Velmi talentovaná umělkyně, která vystudovala módní návrhářství a druhým rokem studuje Intermediální tvorbu a Design prostoru na vysoké škole Art&Design Institut, přijala na začátku března pozvání do Ateliéru Slauka v Poděbradech. Přednášky se zúčastnili výtvarníci ze třetího ročníku Multimediální tvorby.



# výtvarníci z mmt3 na zkušence v praze



Exkurze bohatá na zážitky začínala ve firmě Lasvit, kde byla k vidění kolekce Never Ending Glory od Jana Plecháče a Henryho Wielguse, která tvarem kopíruje lustry nejslavnějších koncertních sání, od newyorské metropolitní opery až po milánskou La Scalu. V Paralelní Polis studenty provedl a seznámil s historií osobně provozovatel kavárny, který odmítl EET, a platí se zde pouze bitcoiny. Následovala návštěva Vnitrobloku, kde se našel prostor pro samostatné fotografování. Exkurzi završila prohlídka filmové produkce Bionaut a animačního a postprodukčního studia Kredenc.





výtvarníci z mmt3 na zkušené v praze



# policie v naší škole

Školní chodby na okamžik zaplavila panika. Ve škole se objevil policejní tým. Jednalo se však o plánovanou besedu Policie ČR pro čtvrťáky.



# další díl eko bedny je na světě

Sledujete nás na YouTube.cz? To jste jistě viděli v pořadí třetí díl školní televize Eko bedna, který je prací studentů prvního ročníku Multimediální tvorby. Staňte se našimi odběrateli a nepřijdete o jediný díl.





# běh o pohár starosty města poděbrady

Zástupci z EKO Gymnázia i z oboru Multimediální tvorba si změřili síly s ostatními poděbradskými školami. První místa ve své kategorii obsadili Michal Tomášek z MMT1 a Lenka Pelantová z MMT2. Za zmínku stojí i letošní reprezentace učitelského sboru v podání Blanky Melíškové, učitelky tělesné výchovy, která doběhla ve své kategorii druhá. Všem děkujeme a těšíme se za rok!



# vodník

Loňští maturanti již odešli vlastními cestami, ale jejich stopy ve škole stále přetrvávají. Přihlásili jsme jejich film VODNÍK do Maratonu studentských filmů, který pořádá Česká televize. Vybrané filmy budou odvysílány v pořadu Průvan. Držíme palce a těšíme se na výsledky!



# nová za starou

Máme novou a výkonnější 3D tiskárnu. Intenzivně ji testovali čtvrtáci při tisku ročníkové práce.

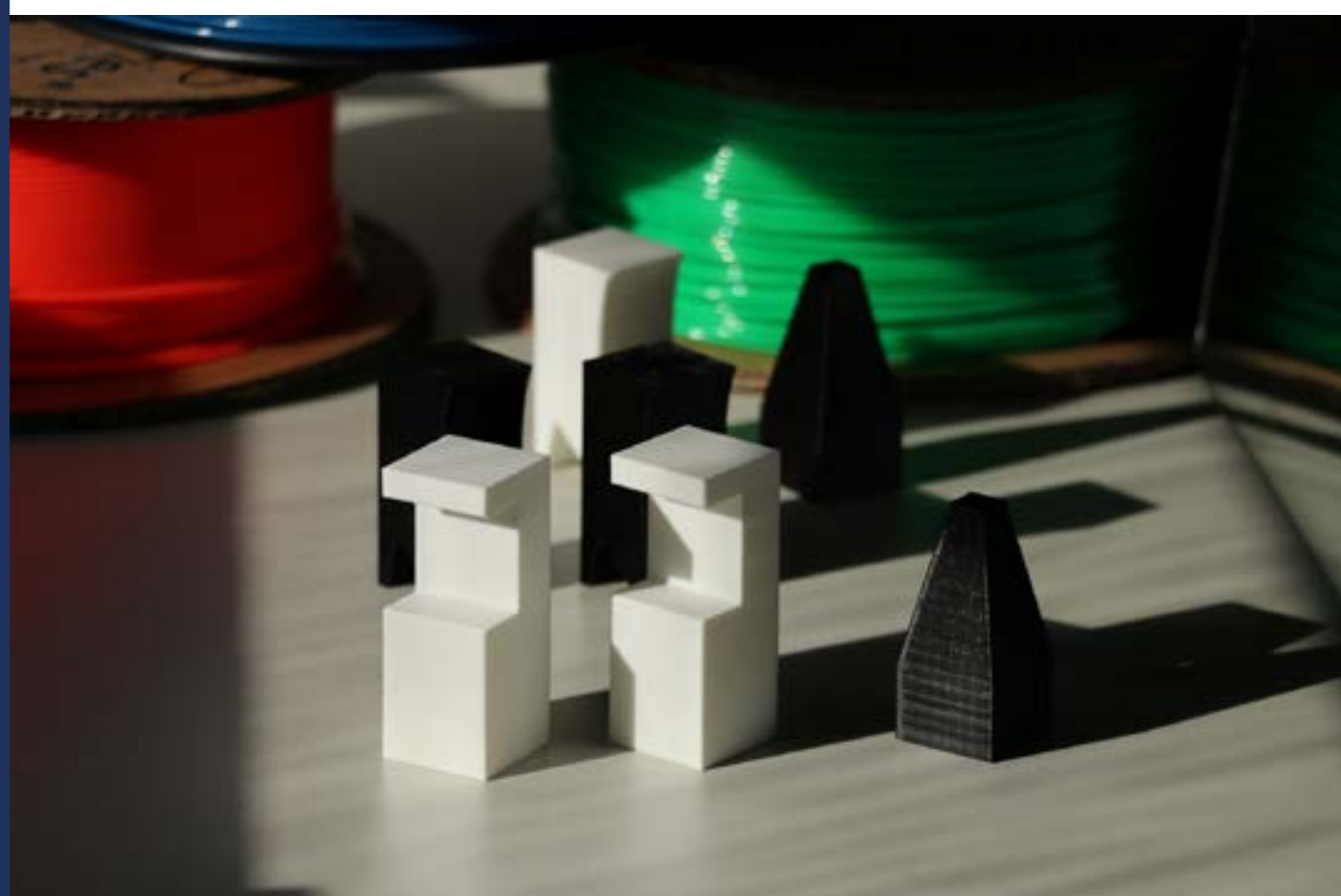

# den zdraví

Jednotlivé třídy postupně navštívily čtyři stanoviště s rozdílnými tématy, která jsme zaměřili na vliv různých faktorů na naše zdraví - Hluk jako škodlivina, Jak se měří zdraví, Zdravá výživa a Harm Reduction.

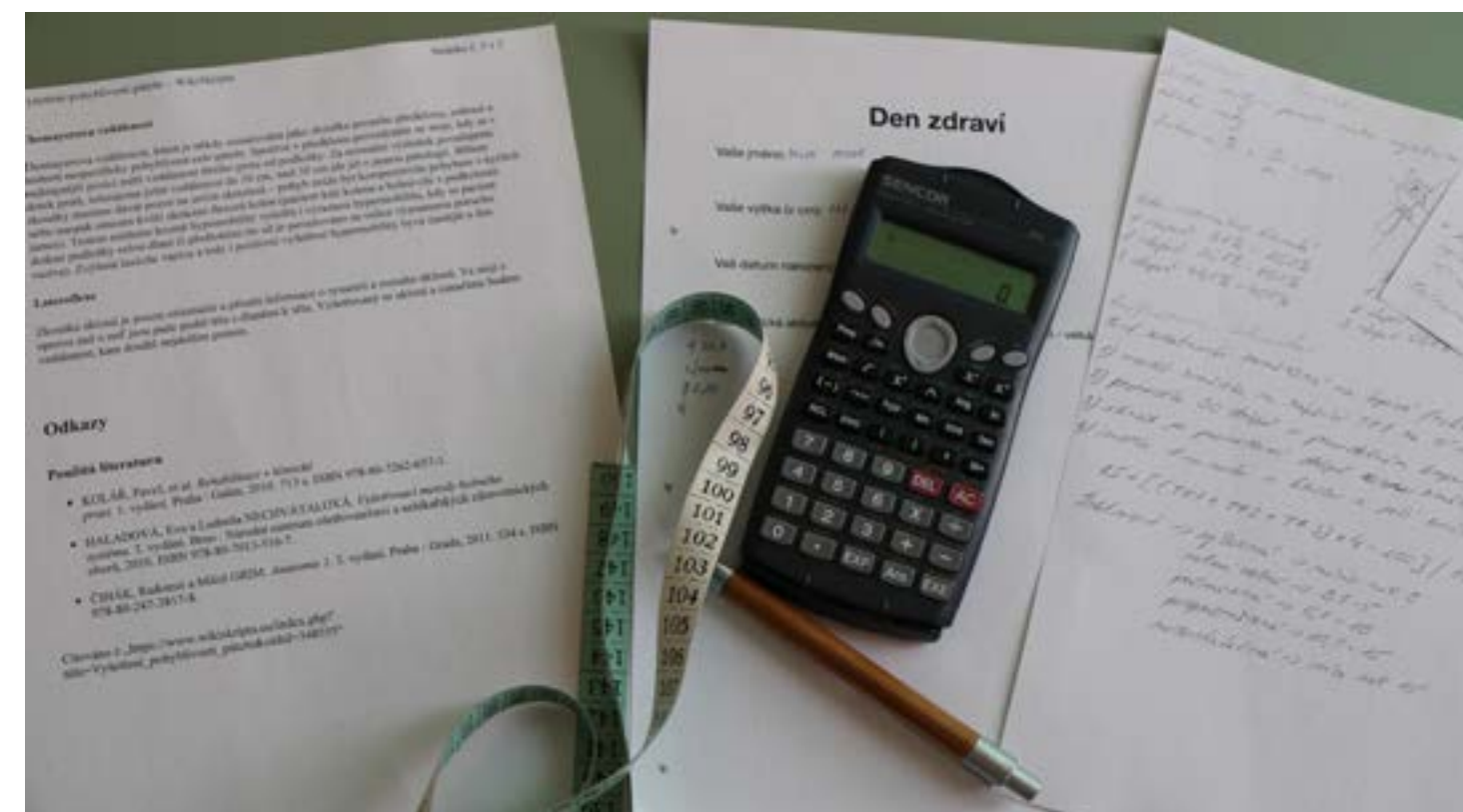

# soutěž ve sběru vysloužilého elektroodpadu

Ekotým EKO Gymnázia a SOŠ Multimediálních studií vyhlásil v měsíci březnu soutěž ve sběru vysloužilých elektrospotřebičů. Do napínavého boje o ředitelské volno a ekouny se zapojili jak studenti, tak i učitelé. Body získávali studenti za vysloužilé elektrospotřebiče, které začali do školy nosit doslova ve velkém. Sešly se zde staré monitory, klávesnice, mobily, rádia, rychlovarné konvice, elektrické hračky, fotoaparáty, nabíječky, sluchátka, ovladače, monočlánky..., prostě veškeré elektro, které se doma „válelo“ a nebylo k užitku. A aby bylo bodování co nejspravedlivější, počet bodů se přepočítával na počet žáků ve třídě. Po celou dobu soutěže zápolila o první místo prima se sekundou. Ve finále nakonec zvítězila doslova díky poslednímu sběrovému dni sekunda s konečným stavem 1015 bodů, což činilo 50,57 bodů na žáka. Kam se vydají žáci sekundy v den nabytého ředitelského volna, zatím neprozradili. Nejlepším sběračem školy se pak zaslouženě stala Barbara Barello ze sekundy, která pro svou třídu přinesla elektroodpad za plných 355 bodů! Druhá byla Eliška Dudková s 270 body a třetí Šimon Štěpán, který za svoje elektro získal 251 bodů. Všem gratulujeme a přejeme jim, ať si své ekouny užijí podle svých představ. I když soutěž skončila, my třídíme dál. Víme totiž, že to má smysl.

Mgr. Bohdana Glierová, školní koordinátorka EVVO



# luboš hradec

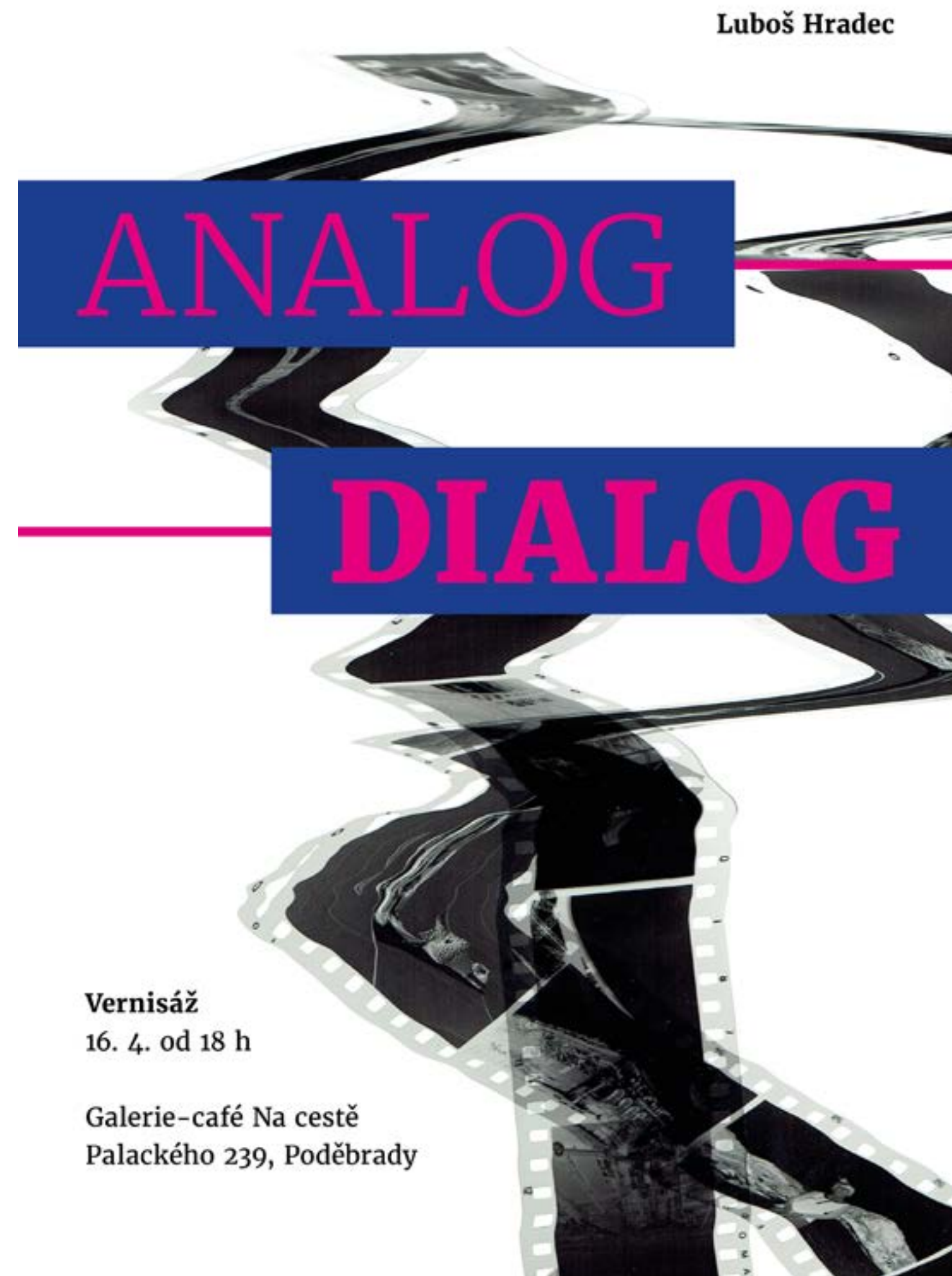

Nadějný a odvážný student třetího ročníku Multimediální tvorby vystavuje v Poděbradech, v Galerii - café Na cestě. Vernisáž sice už proběhla, ale výstava potrvá přibližně do poloviny května. Luboš si celou výstavu vymyslel, domluvil a zrealizoval sám, za což mu tleskáme.

# relaxační místnost opět prošla změnou

Loňská akce Pavlíny Bělecké z MMT4 se setkala s úspěchem, proto jsme se rozhodli ve výzdobě relaxační místnosti pokračovat. Návrh připravil a realizace se ujal Zdeněk Havel z MMT3. Děkujeme.



# výlet do Rudolfina

Ve čtvrtek 12.4. 2018 se zájemci z primy, sekundy a kvarty společně s panem ředitelem a s paní učitelkou Polachovou vydali do Rudolfina na koncert České filharmonie s názvem MATOUŠOVY PAŠIJE od Johanna Sebastiana Bacha. Sraz byl na nádraží v 7:45 a odjezd vlaku v 7:54. Jeli jsme rychlíkem. Asi o hodinu později jsme dorazili na Hlavní nádraží v Praze. U Potrefené Husy jsme měli 10 minut rozchod. Když jsme se zase všichni sešli, vyrazili jsme do Rudolfina. Před vchodem jsme si udělali společnou fotku, rozdali vstupenky a usadili se do hlediště. Hrál velký orchestr s mužským sborem a čtyřmi sólisty. Celý příběh byl o zradě a ukřižování Ježíše Krista. Cestou zpátky jsme se zastavili v KFC na oběd a pak zase na vlak. Cesta zpět byla lepší než cesta tam, protože vlak byl skoro prázdný. Přibližně ve 14 hodin jsme přijeli zpět na poděbradské nádraží, kde jsme se rozešli. Výlet se nám moc líbil a už se těšíme na další podobné.

Nikola Málková a Ema Chvojková, prima





# den země 2018

Ve čtvrtek 19.4.2018 pořádala poděbradská zemědělská škola akci Den Země. I naše škola se jako každoročně aktivně zúčastnila. Připravila si stánek, kde prezentovala návštěvníkům mobilní aplikaci PlantNet k určování rostlin v přírodě. EKO Gymnázium patří mezi padesát českých škol, které tuto aplikaci využívají. Návštěvníky jsme seznámili také s prvním poděbradským questem "Putování lužním lesem", který bude od května veřejně dostupný. Někteří studenti primy pomáhali paní učitelce Glierové s přípravami a samotným průběhem.

Laura Kociánová, prima



# to nejlepší z anglie

Nejzajímavější místa v Anglii navštívili v polovině dubna zájemci z obou škol napříč všemi ročníky. Samotným zážitkem bylo ubytování v rodinách, kde byli žáci svědky každodenních zvyklostí anglických rodin a museli komunikovat v anglickém jazyce. Během třídenního pobytu navštívili např. Big Ben, vyhlídkové kolo London Eye, Westminsterské opatství, Stonehenge, kulatý stůl krále Artuše v Great Hall, filmové ateliéry Warner Bros Studio, Oxford a další.



# nzdm klub zvonice poděbrady



Využili jsme Dne otevřených dveří a vydali jsme se s kvartou a sekundou zbořit mýty o NZDM, tedy o nízkoprahovém zařízení pro děti a mládež. Klub funguje v Poděbradech přibližně rok a své uplatnění v něm najdou děti a mládež od 6 do 20 let. Místo bezděčného potulování se po ulici můžou přijít a pobavit se s vrstevníky, napsat úkoly, sdílet a rozebrat vlastní starosti nebo se zúčastnit některého z programů, které klub pravidelně připravuje.

# nzdm klub zvonice poděbrady



# poděbradský questing

Víte, co je to questing? Přeloženo do češtiny – hledačka. Jedná se vlastně o ne-tradiční poznávání historie, kultury a přírody daného místa. První poděbradský quest s přírodovědným zaměřením si v pátek vyzkoušely prima, sekunda a kvarta EKO Gymnázia společně se žáky ze ZŠ Jedna radost. Quest s názvem „Putování lužním lesem“ vytvořili studenti přírodovědného kroužku. Questingem je provedl komár Toník a představil jim to nejzajímavější z lužního lesa, který začíná hned za naší školou. Studenti tak získali nejen nové vědomosti, ale vyzkoušeli si i orientační schopnosti. Při svém putování se totiž museli řídit slovním popisem trasy a indicie ke správným odpovědím hledat i v básničkách, které každý quest obsahuje. V následujících měsících představíme náš quest široké veřejnosti, a to nejen z řad poděbradských občanů, ale i ostatním návštěvníkům našeho lázeňského města.

Mgr. Bohdana Glierová, lektorka přírodovědného kroužku

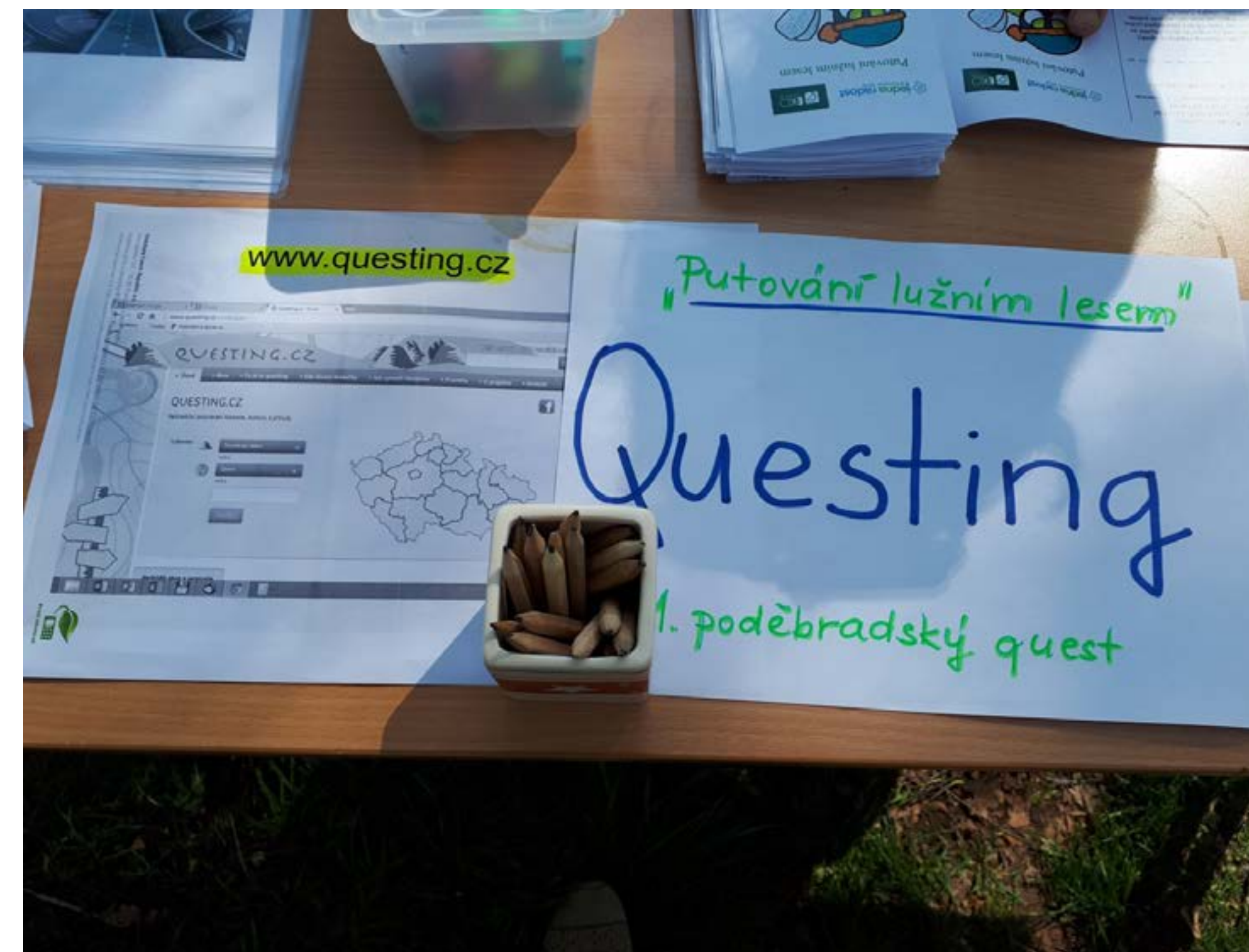

# poděbradský questing



# úklid bažantnice

Den Země jsme oslavili opět se Speciální ZŠ Poděbrady úklidem lokality Bažantnice. Naši prváci z Multimediální tvorby společně se žáky ZŠ vyčistili přílehlý lesík a jeho okolí.



# úklid bažantnice





# novinky v off poděbrady 2018

Online filmový festival Poděbrady 2018, který škola pořádá, získal záštitu starosty města Poděbrady. Podařilo se nám získat Michala Viewegha jako tvář festivalu a budeme se těšit i z jeho přítomnosti při slavnostním vyhlášení výsledků 1. 6. 2018 v poděbradském kině, kterým bude provázet Dalibor Gondík. Poslední novinkou jsou ceny pro vítězné filmy, které pochází z dílny poděbradských skláren Crystal Bohemia.



Srdečně vás zveme na

# výstavu studentských FOTOGRAFIÍ

při příležitosti 25. výročí založení

**EKO Gymnázia a SOŠ Multimediálních studií**

Čtvrtek **10. 5. 2018 od 17 hodin**

KOLONÁDA PROF. LIBENSKÉHO, náměstí T. G. Masaryka, Poděbrady



# vaše děti výtvarníky / designéry / tvůrci



Eliška Malá, alobal, MMT1



Sebastián Loudát, pohyb, MMT1



Milan Moran, alobal, MMT1

Eliška Kukulová, pohyb, MMT1





Sára Plačková, portrét, MMT4



Natálie Březinová, portrét, MMT1

Abby Rawlings, portrét, MMT3



Kateřina Ryšánková, MMT1



Šachy inspirované Zaha Hadid, Frank O. Gehry

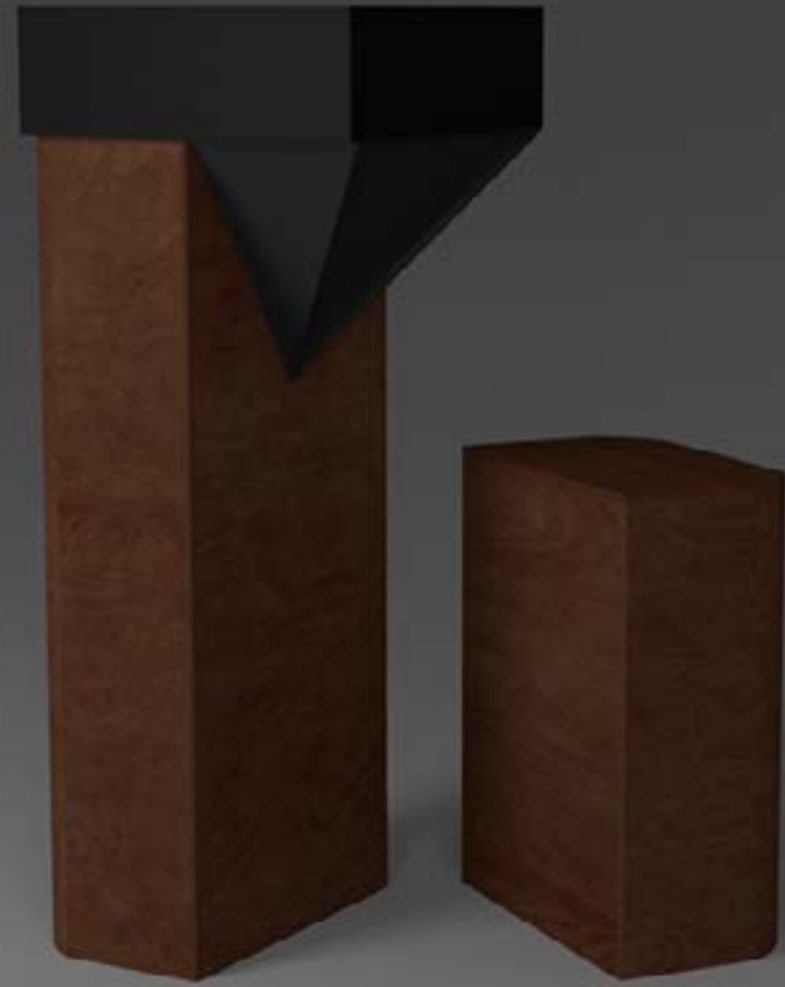

Pavčina Bělecká

MM4

2017/2018

Pavčina Bělecká, MMT4, ročníková práce na téma šachy

Barbora Erbenová, MMT4,  
ročníková práce na téma šachy

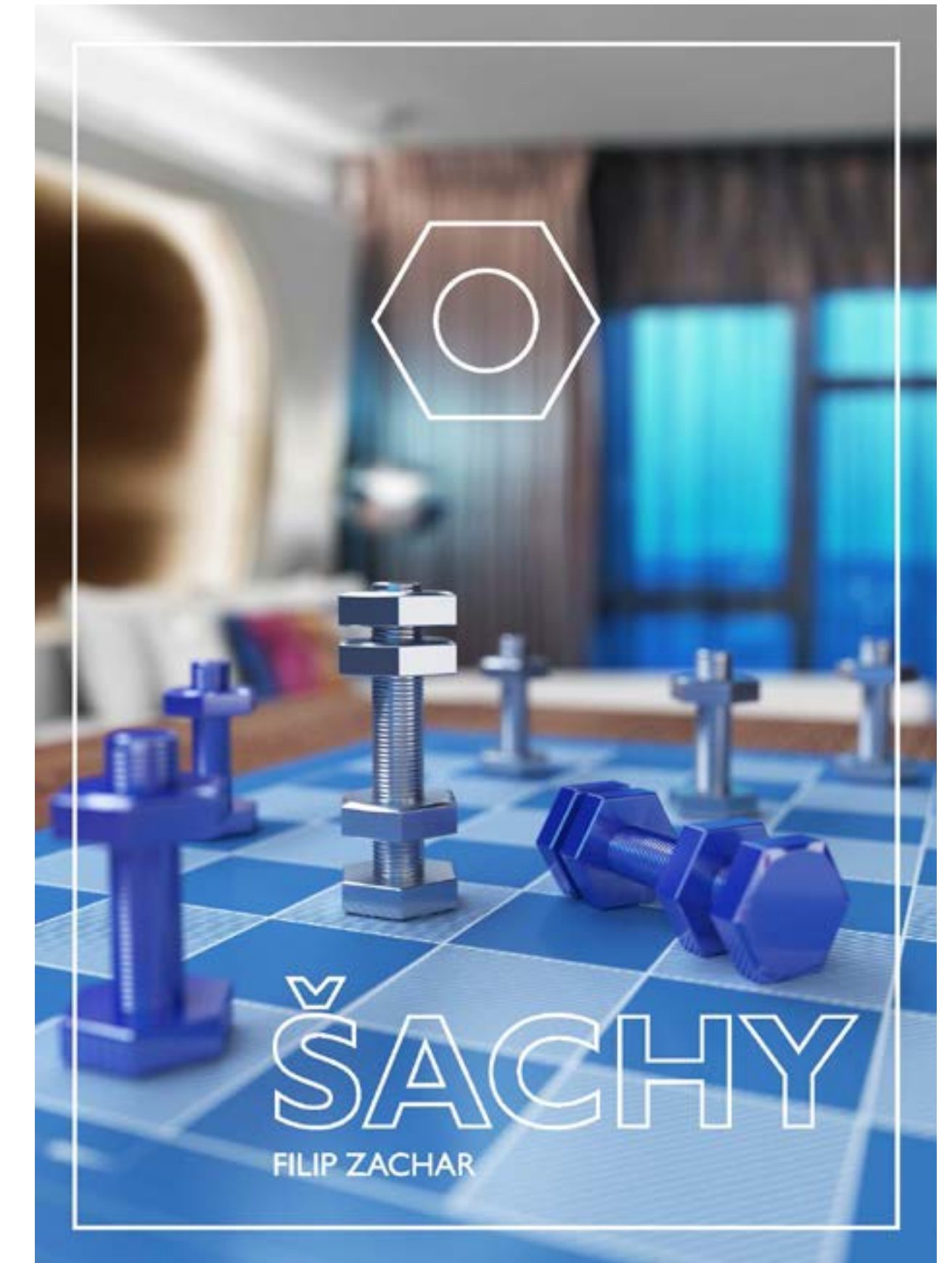
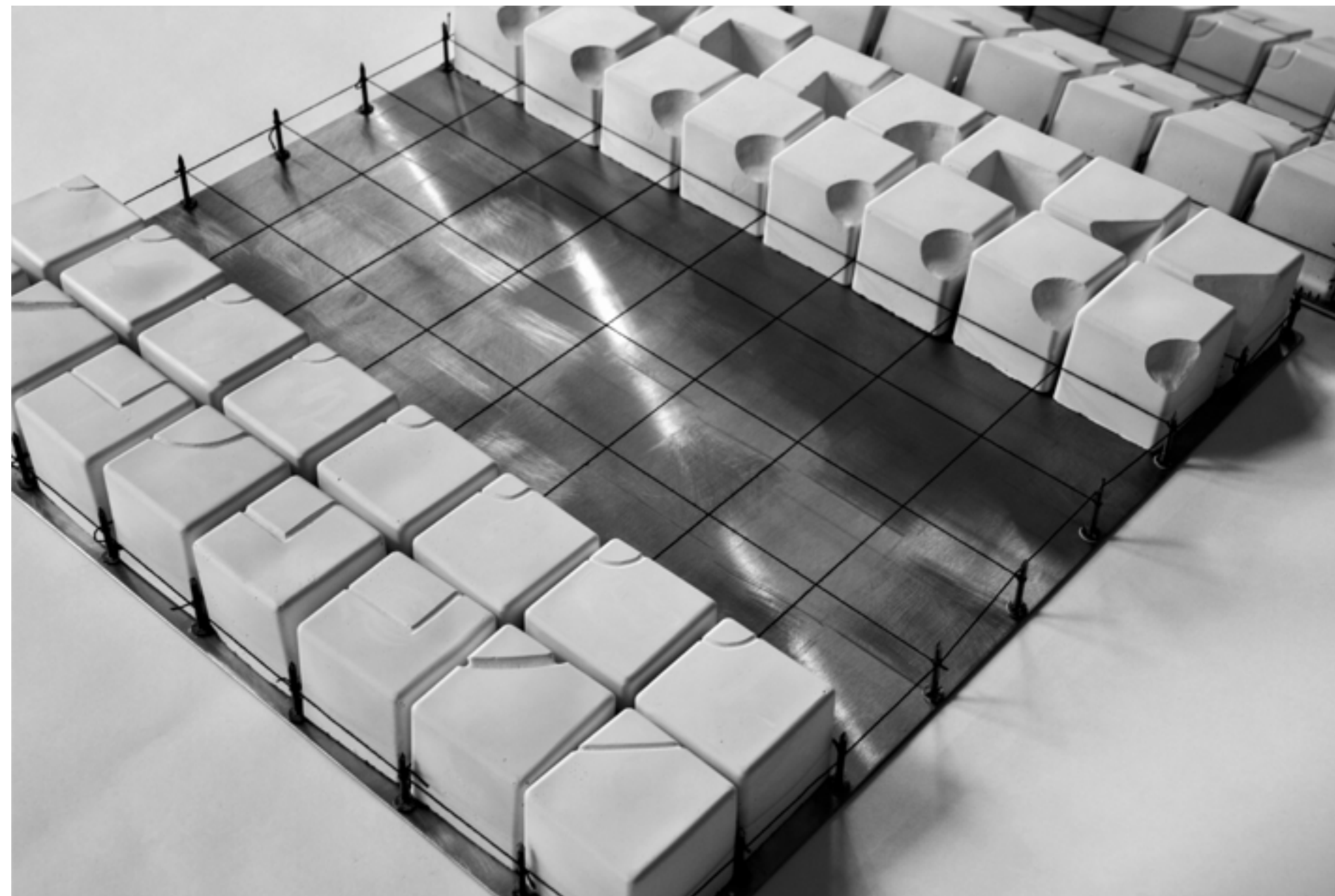

Filip Zachar, MMT4, ročníková práce na téma šachy

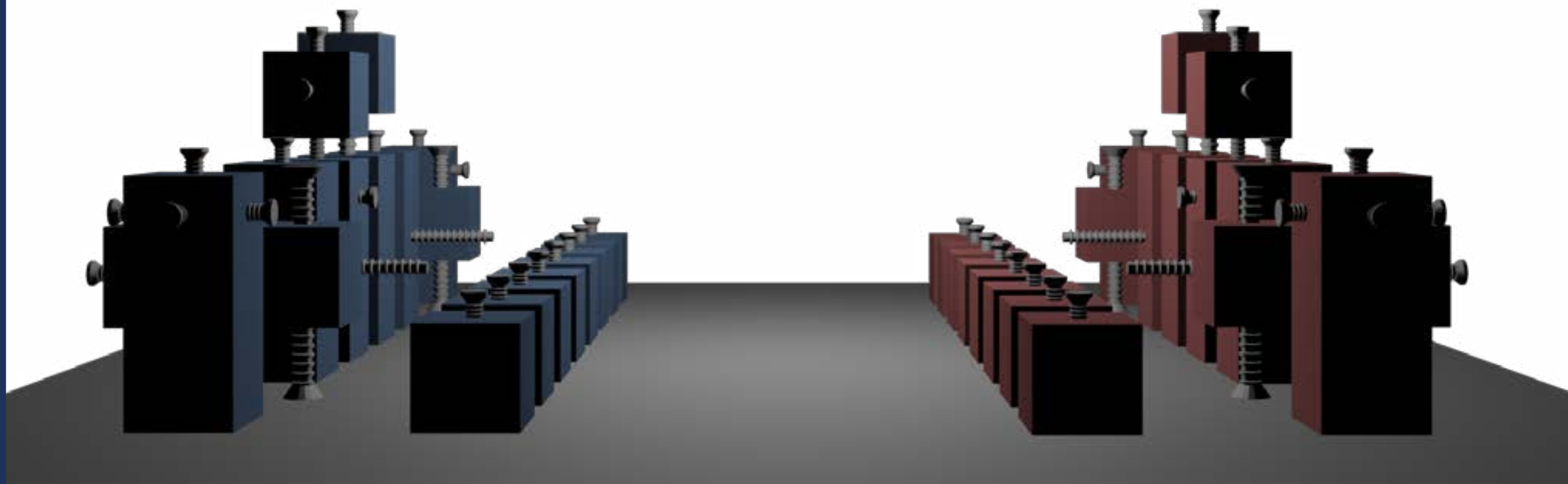

Stephan Torres, MMT4, ročníková práce na téma šachy



Barbora Nykodýmová, MMT4, ročníková práce na téma šachy

Štěpán Varga, MMT2, prostorový design, návrh kašny a vizualizace ve sketchup

Prostorový design - cvičení 10, návrh kašny  
Štěpán Varga, MMT2, 2017/18

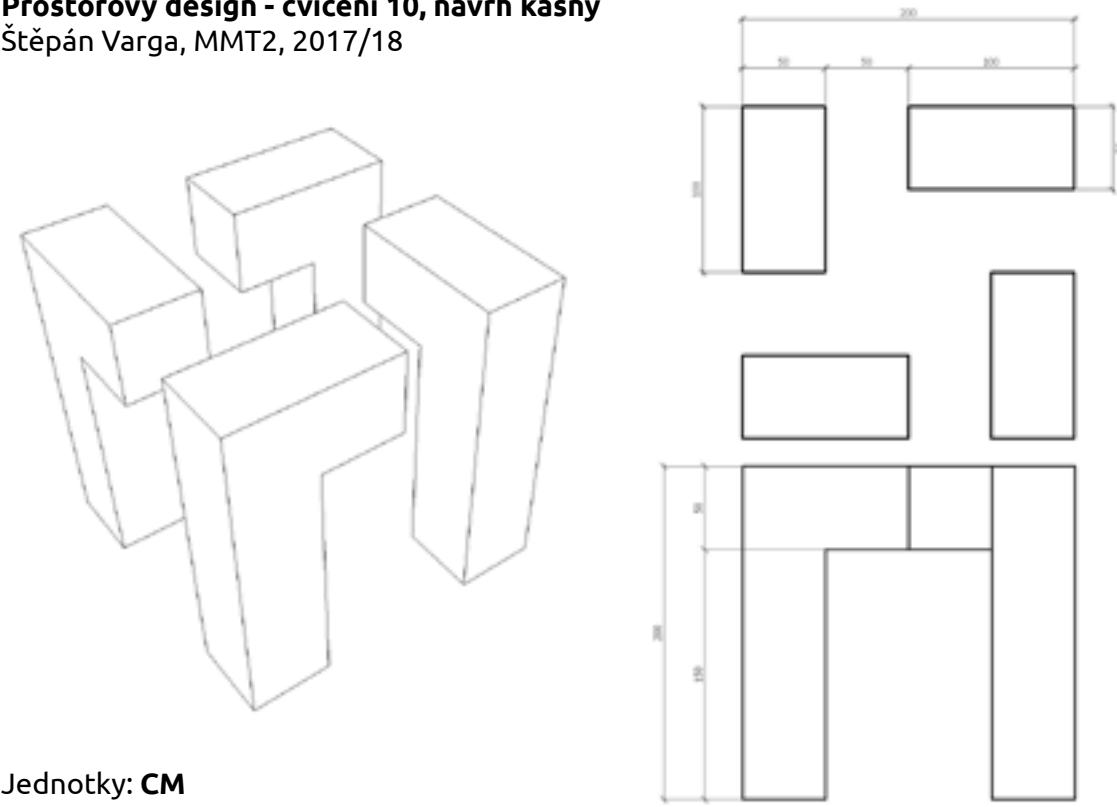

Jednotky: CM

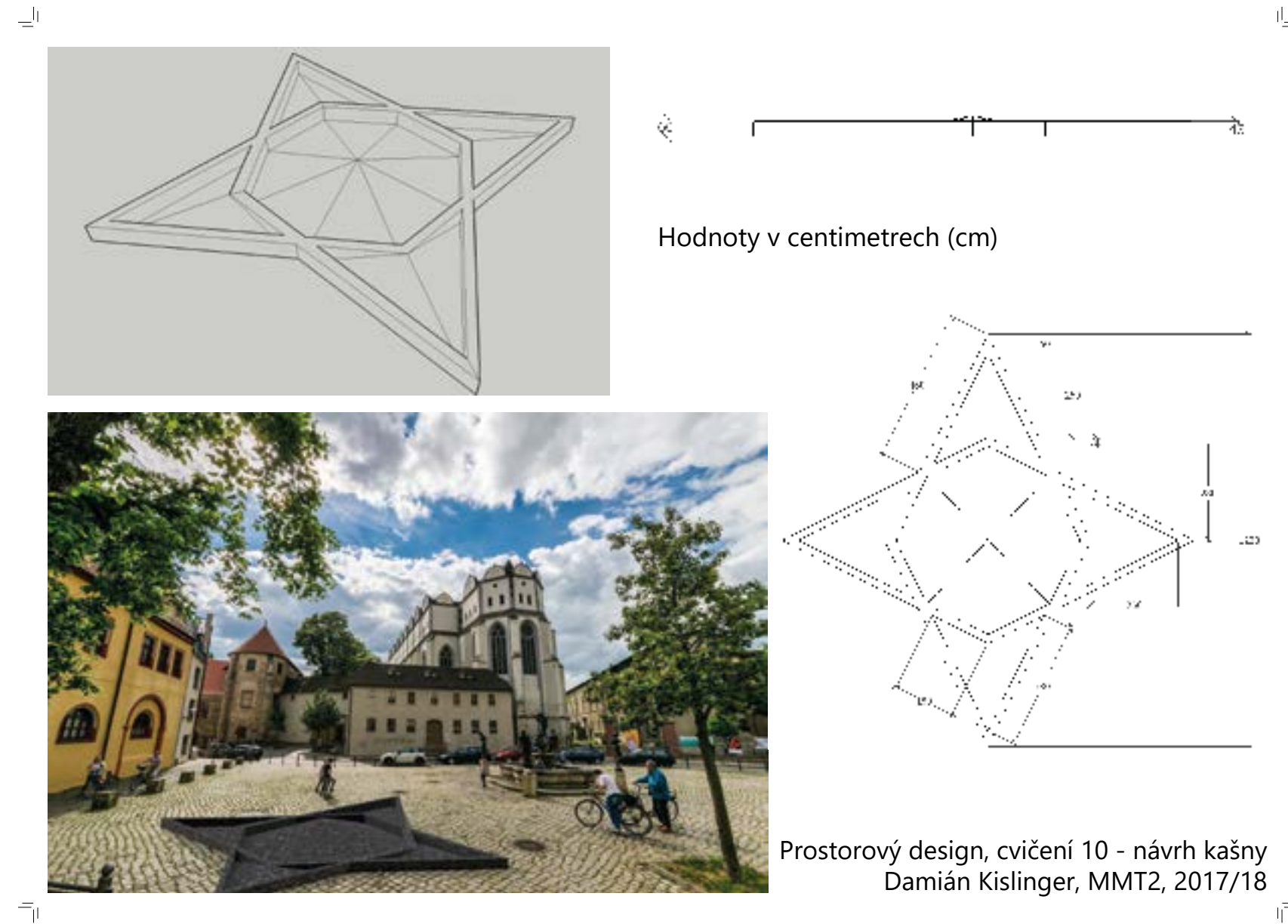

Hodnoty v centimetrech (cm)



Prostorový design, cvičení 10 - návrh kašny  
Damián Kislinger, MMT2, 2017/18

Damián Kislinger, MMT2, prostorový design, návrh kašny a vizualizace ve sketchup

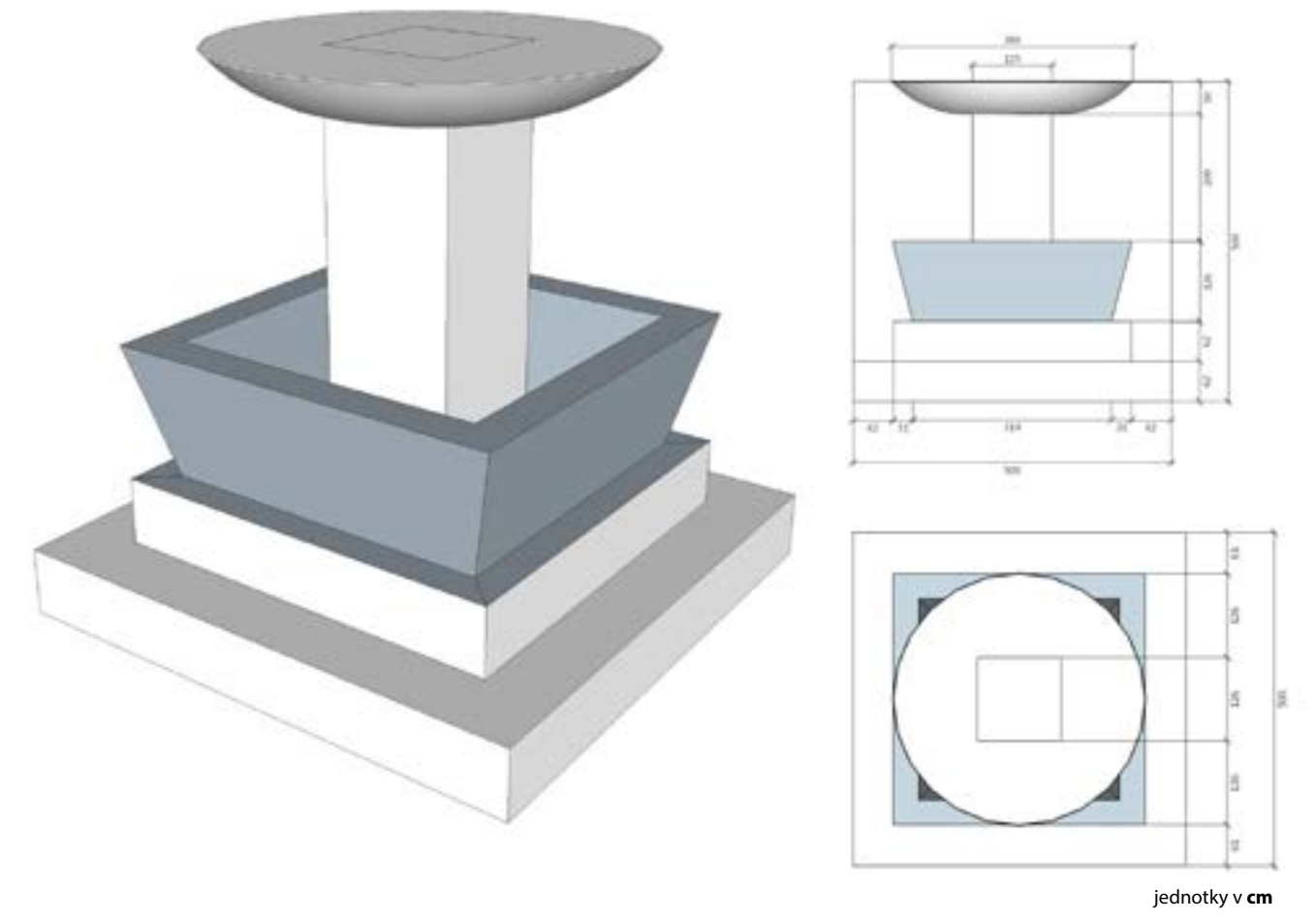

jednotky v cm

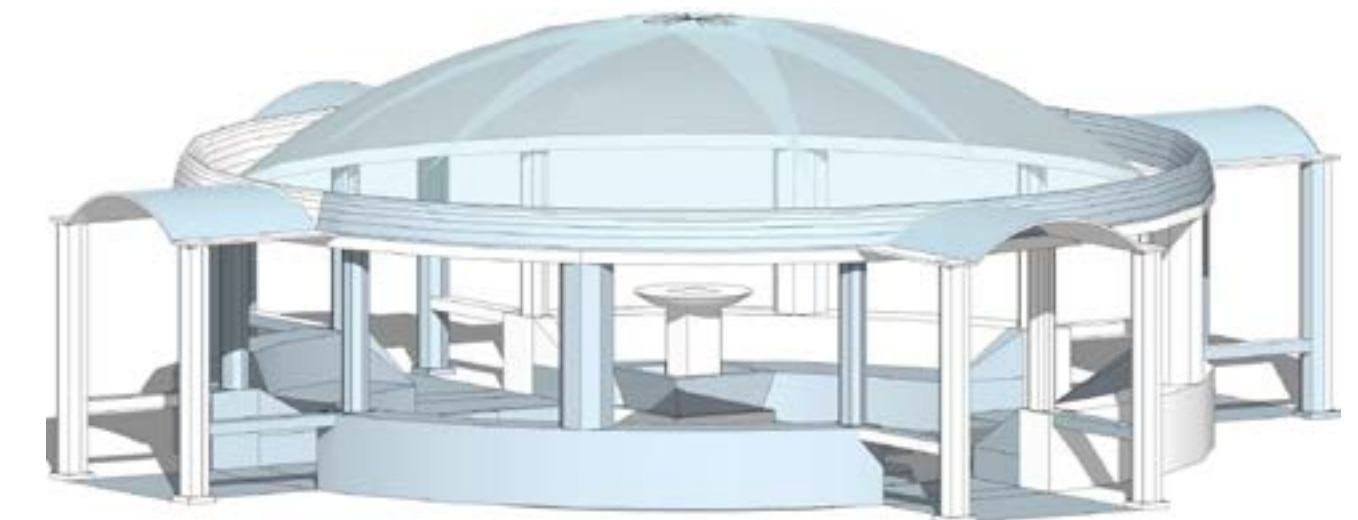

Prostorový design, cvičení 10 - návrh kašny  
Lenka Pelantová, MMT2 2017/18

Lenka Pelantová, MMT2, prostorový design, návrh kašny a vizualizace ve sketchup

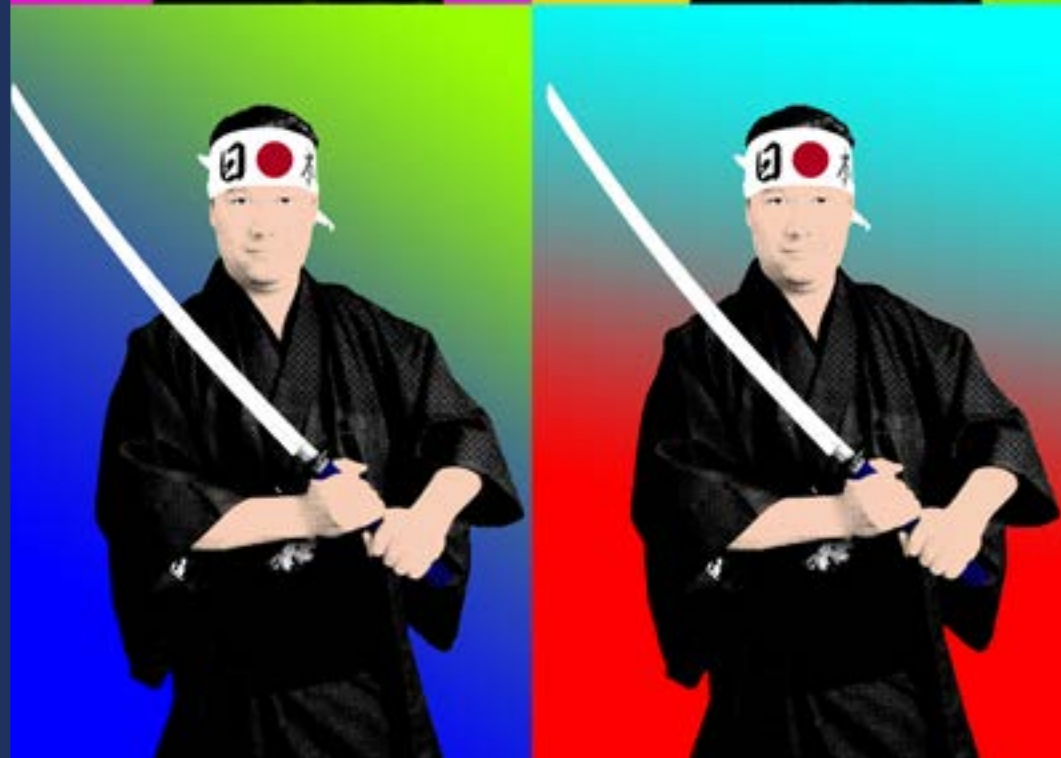
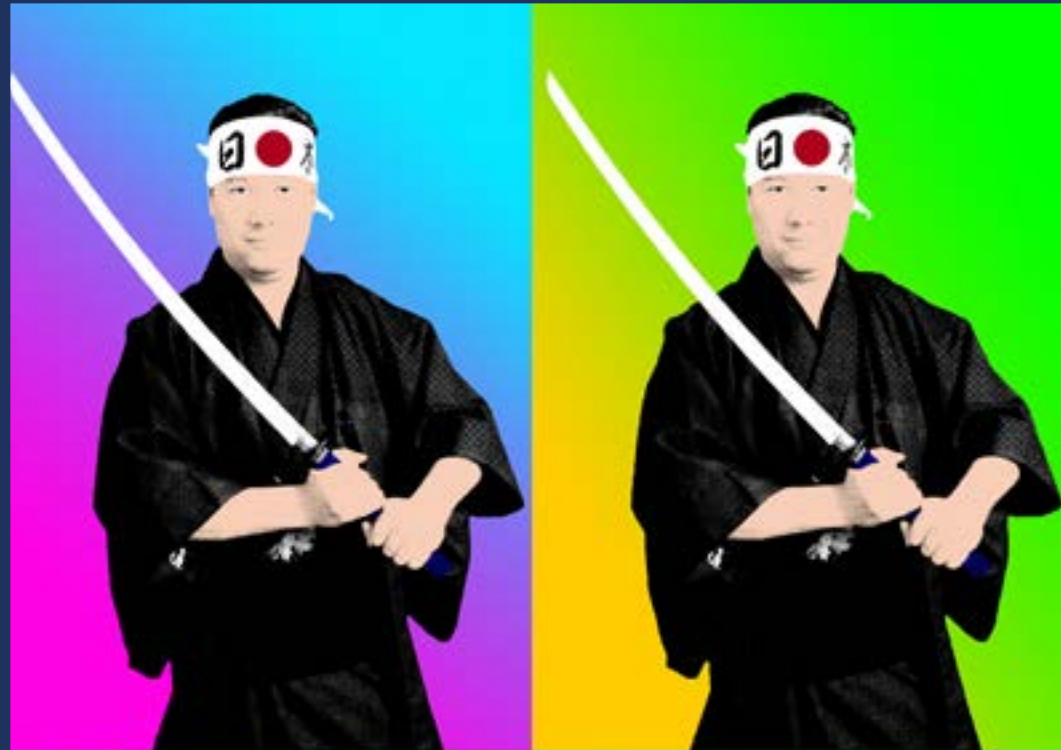

Jakub Valla, MMT2



Karolína Sokolová, MMT2

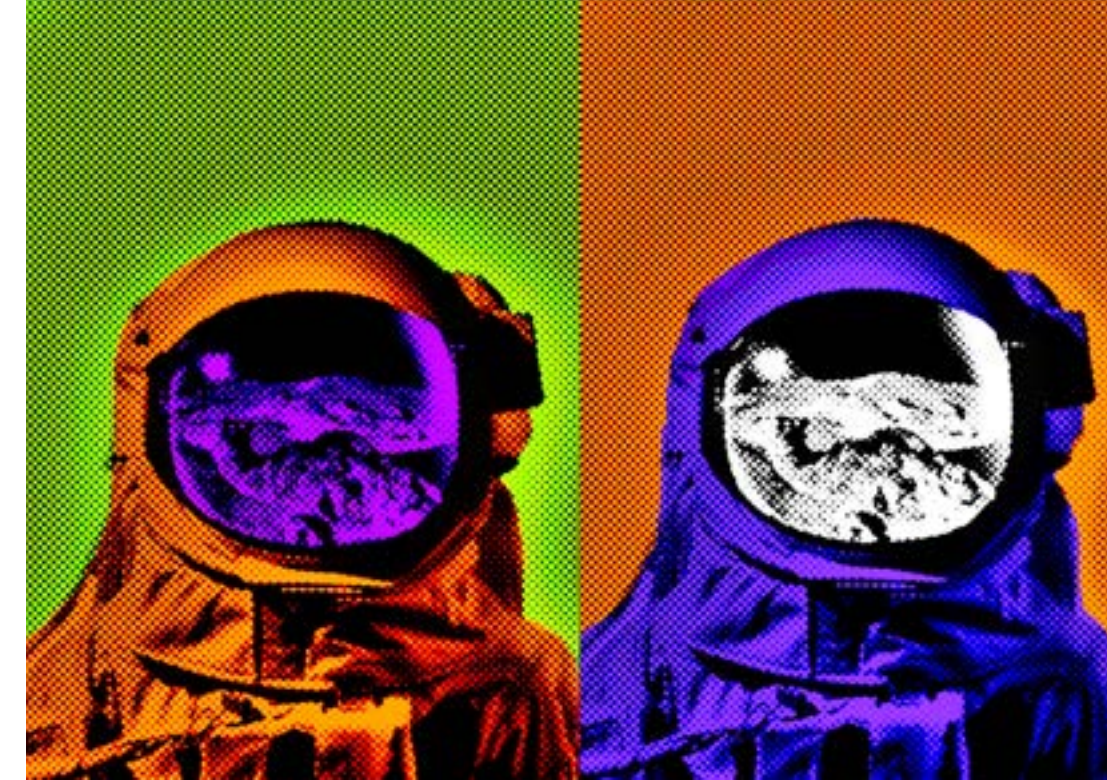
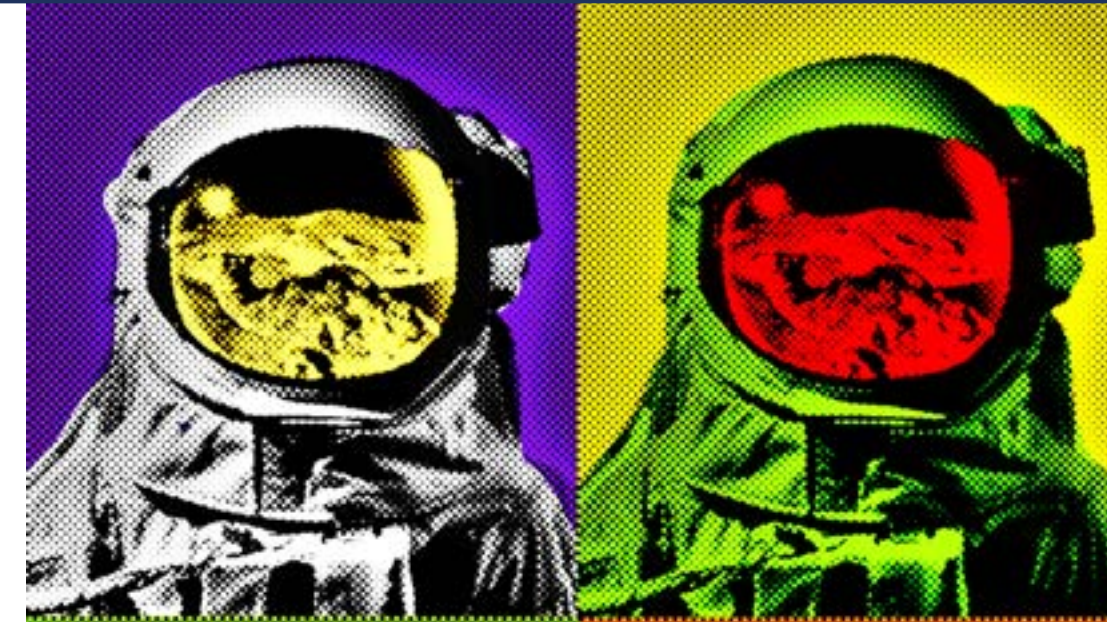

Daniel Dydyk, MMT2



Nicole Cote, MMT2





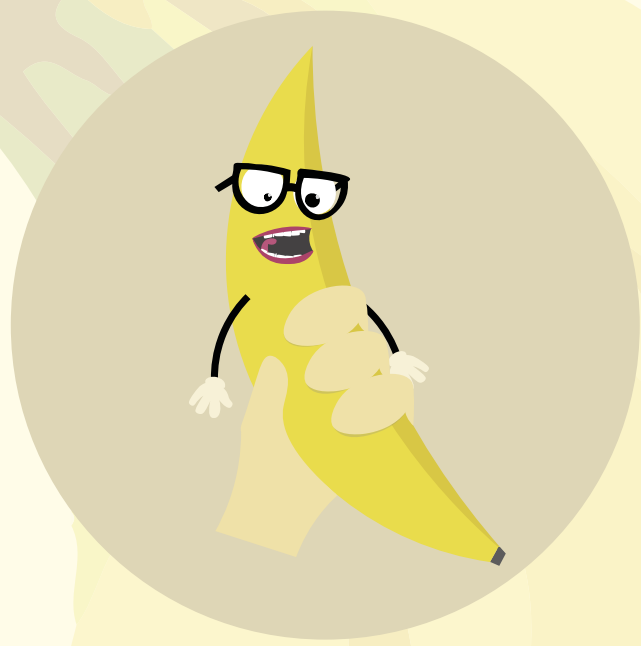

- Více než 100 miliard banánů se snáší každý rok na světě
- Banány plavou ve vodě, stejně jako jablka a vodní melouny.
- Asi 75 procent váhy banánu je voda

- 51 % banánů se jedí na snídani doma
- Američané každý rok jedí v průměru 27 kg banánů na osobu.
- Třením banánové šupky na čelo můžete pomoci vyléčit bolest hlavy.



- Můžete použít vnitřek banánové kůry k čištění a leštění kožených bot.
- Banány jsou skvělé kondicionéry
- Muž v Indii jednou pojedl 81 banánů za půl hodiny.

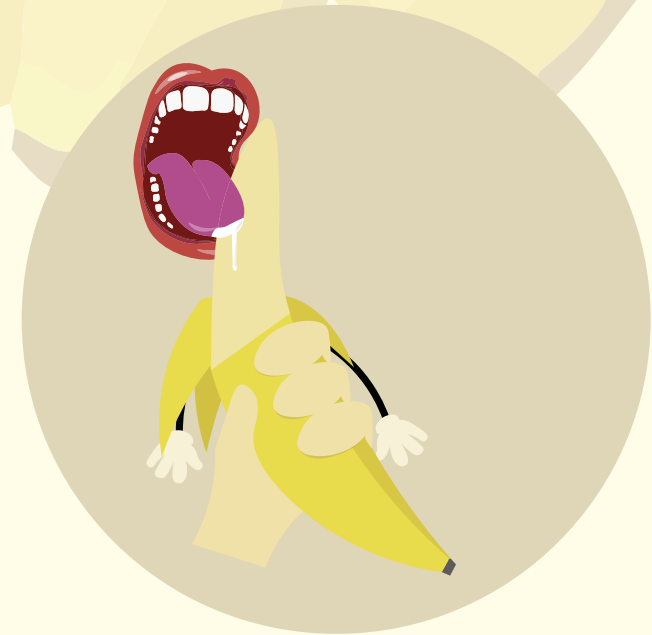

Pavína Bělecká, MMT4

### Jak psát SMS v roce 2018?

1   

2   

3   

Daniel Taclík MM4 2018

Daniel Taclík, MMT4

### Statistiky SMS

- Každou hodinu je posláno přes 900 milionů SMS.
- 91% teengerů s mobilním telefonem aktivně píše SMS.
- Člověk průměrně pošle 72 SMS za den.
- Průměrný čas psaní SMS je 90 sekund.
- Teenageři stráví průměrně 23 hodin za týden.
- SMS je průměrně přečtena do 5 sekund.

## Jak neloupat banán



Přírozenou cestou to nepůjde...



A v žádném případě neposlejte banán do vesmíru



Tomáš Vavříčka, MMT4

připravila:

# Krásné jarní dny a na shledanou na konci školního roku!



[ekopodebrady.cz](http://ekopodebrady.cz) — [mm4you.cz](http://mm4you.cz) — [facebook.com/ekomt2011](https://facebook.com/ekomt2011)  
— [twitter.com/EKOMMT](https://twitter.com/EKOMMT) — [instagram.com/ekommt](https://instagram.com/ekommt)

Monika Martínková

Marketing, PR

EKO Gymnázium a SOŠ Multimedialních studií